

Stanzanleitung



Döllken
Profiles

we create.
we innovate.

SURTECO GROUP

Döllken Kerbstanze

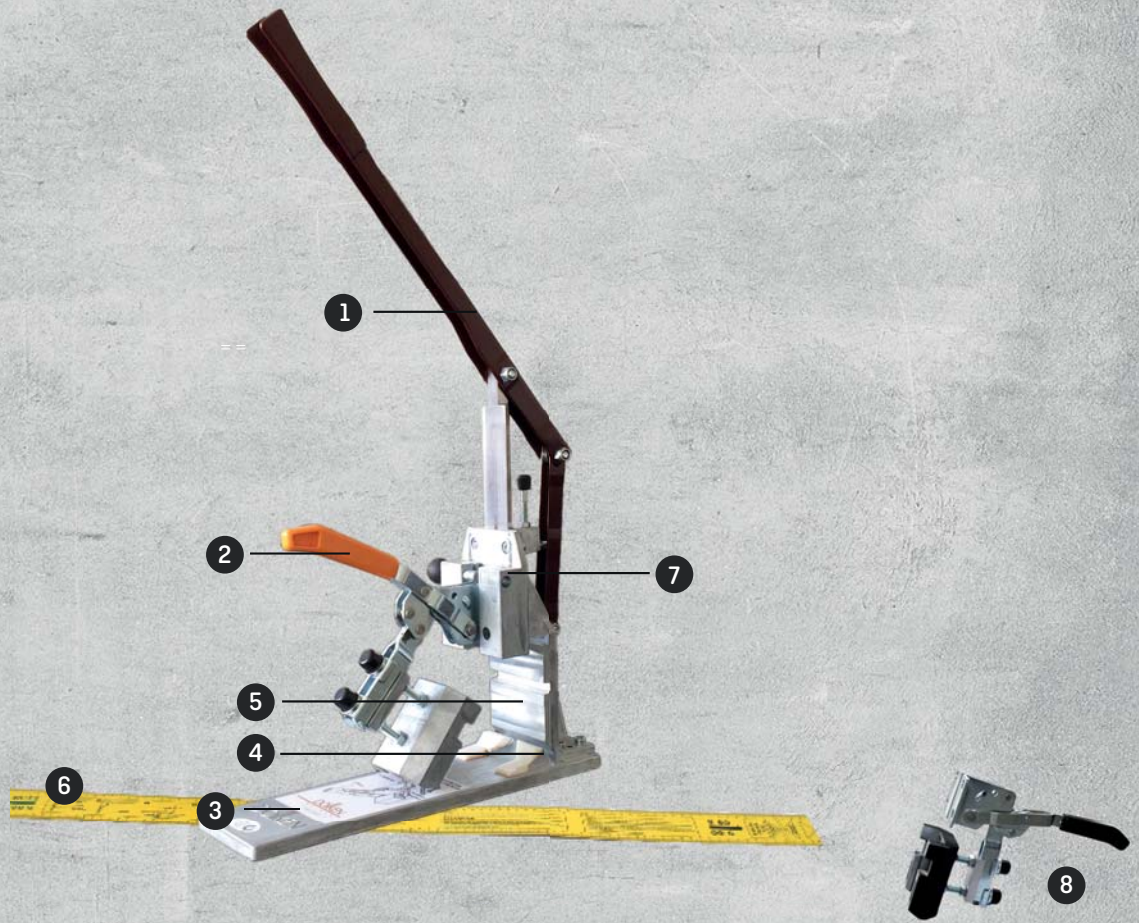

Wichtige Komponenten und Ersatzteile

Ersatzteile sind auf Anfrage
verfügbar. Bitte kontaktieren Sie
unseren Kundenservice.

- 1 Hebel
- 2 Klemmvorrichtung
- 3 Grundplatte
- 4 Stützbock

- 5 Anlagefläche
- 6 Messschablone
- 7 Doppelsteckplatte
- 8 Spannhebel XL

Innenecke

Maßband glatt an der Wand bis in die Innenecke anlegen und 4 cm von der Innenecke zurück auf der Sockelleiste anzeichnen



Die Markierung an der Kante der Anschlagfläche ausrichten, Klemmhebel komplett schließen

....

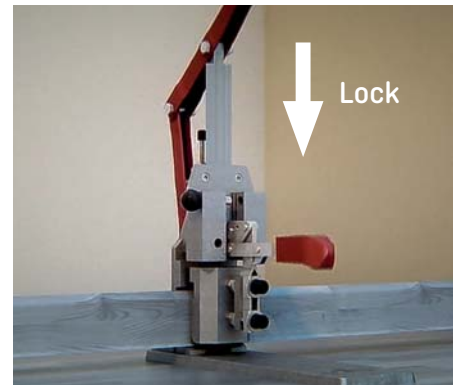

....und stanzen

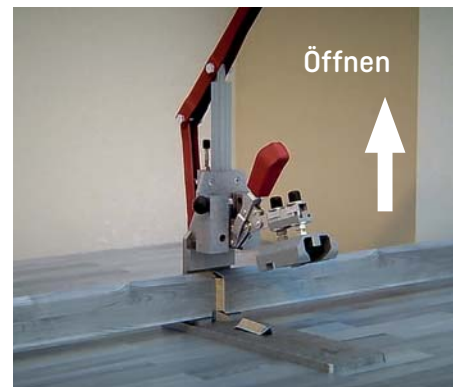
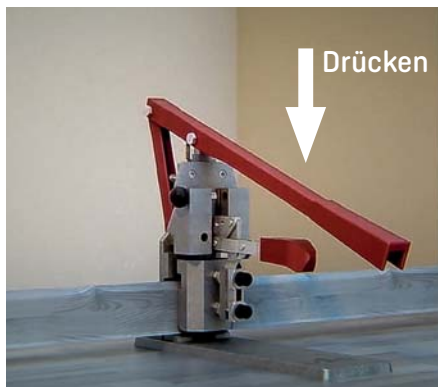

Außenecke

Den richtigen Einschub in der Doppel-Stecktasche nutzen

Profil entsprechend der Dicke von der Außenecke markieren



Markierung an die Kante der Anschlagfläche ausrichten, Klemmhebel komplett schließen...

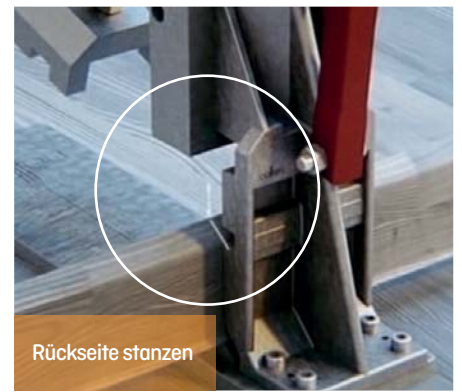
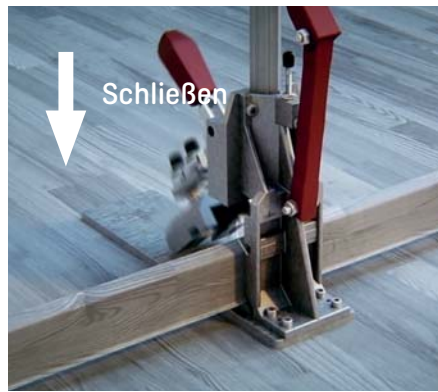

... und stanzen

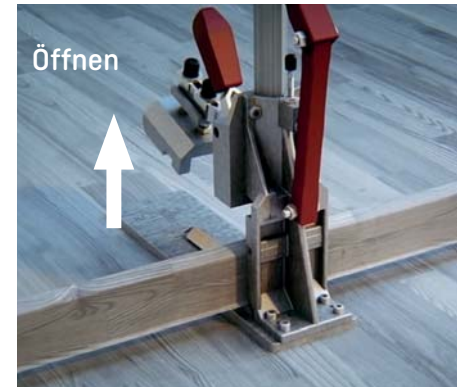
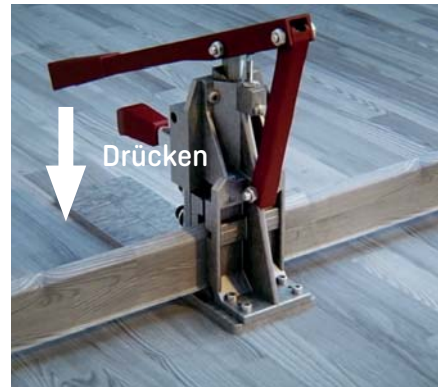

135°Ecken - stumpfer Winkel

Die Kernsockelleiste auf den Kopf drehen und mit der Oberseite in die Stanze einlegen.



Dabei die flexible Dachlippe gerade auf den Stützbock legen und vorsichtig stanzen: stoppen wenn der Widerstand abnimmt!



Das Profil um die Ecke führen und befestigen.

Die flexible Lippe an der entstandenen Welle einschneiden:

- bei einer Außenecke am oberen Dach
- bei einer Innenecke am unteren Bodensteg.



Endkappen

Vom Profilende 51 mm messen und auf dem Profil markieren. Markierung an die Kante der Anschlagfläche ausrichten

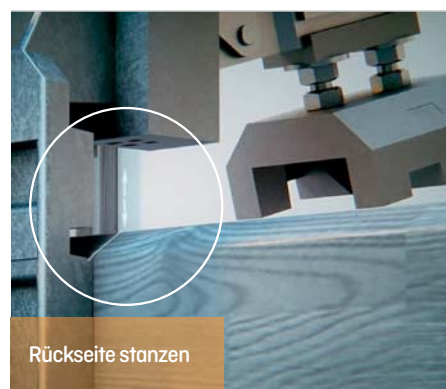
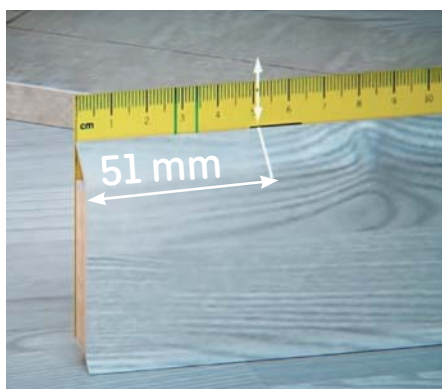

Klemmhebel komplett schließen und stanzen und in den Schnitt den Döllken Heißschmelzkleber auftragen.



Für ausführliche Informationen nutzen Sie bitte unsere Verarbeitungsvideos. Verfügbar unter www.doellken-weimar.de, in der Döllken-App oder auf Youtube.

Döllken
Profiles



we create.
we innovate.

SURTECO GROUP

Döllken-Profiles GmbH
Stangenallee 3
99428 Nohra b. Weimar
T: +49 3643 4170 0
F: +49 3643 4170 330
info@doellken-weimar.de
www.doellken-weimar.de